

EDIFIER

R1700BT

Multimedia Speaker

Important safety instruction

WARNING: To reduce risk of fire or electric shock, do not expose this apparatus to rain or moisture.
Thank you for purchasing Edifier R1700BT active speakers. Please read this manual carefully before operating this system.



The lightning flash with arrowhead inside the triangle, is intended to alert the user to the presence of un-insulated dangerous voltage within the product's enclosure that may be of a sufficient magnitude to constitute a risk of electric shock to persons.



To prevent the risk of electric shock, do not remove cover (or back). No user-serviceable Parts inside. Refer servicing to qualified Service personnel only.



The exclamation point inside the triangle is intended to alert the user to the presence of important operating and maintenance (servicing) instructions in the literature accompanying the product.

1. Read these instructions.
2. Keep these instructions.
3. Heed all warnings.
4. Follow all instructions.
5. Clean only with dry cloth.
6. Do not use this apparatus near water and never put this apparatus into liquids or allow liquids to drip or spill onto it.
7. Do not place appliance filled with water on this apparatus, such as vase; nor place any form of open fire such as lit candle.
8. Do not block any ventilation openings. Please leave enough space around the speakers to keep good ventilation (the distance should be above 5cm).
Install in accordance with the manufacturer's instructions.
9. Do not install near any heat sources such as radiators, heat registers, stoves, or other apparatus (including amplifiers) that produce heat.
10. Do not defeat the safety purpose of the polarized or grounding-type plug. A polarized plug has two blades with one wider than the other. A grounding type plug has two blades and a third grounding prong. The wide blade or the third prong are provided for your safety. If the provided plug does not fit into your outlet, consult an electrician for replacement of the obsolete outlet.
11. Protect the power cord from being walked on or pinched particularly at plugs, convenience receptacles, and the point where they exit from the apparatus.
12. Only use attachments/accessories specified by the manufacturer.
13. Unplug this apparatus during lightning storms or when unused for long periods of time.
14. Refer all servicing to qualified service personnel. Servicing is required when the apparatus has been damaged in any way, such as power-supply cord or plug is damaged, liquid has been spilled or objects have fallen into the apparatus, the apparatus has been exposed to rain or moisture, does not operate normally, or has been dropped.
15. The MAINS plug is used as the disconnect device, the disconnect device shall remain readily operable.
16. Using the product in a 0-35 °C environment is recommend.
17. Do not use strong acid, strong alkali and other chemical solvents to clean the product surface. Please use neutral solvent or water to clean the product.

Important safety instruction



Use only with the cart, stand, tripod, bracket, or table specified by the manufacturer, or sold with the apparatus. When a cart is used, use caution when moving the cart/apparatus combination to avoid injury from tip-over.



Correct Disposal of this product. This marking indicates that this product should not be disposed with other household wastes throughout the EU. To prevent possible harm to the environment or human health from uncontrolled waste disposal, recycle it responsibly to promote the sustainable reuse of material resources. To return your used device, please use the return and collection systems or contact the retailer where the product was purchased. They can take this product for environmental safe recycling.



This equipment is a Class II or double insulated electrical appliance. It has been designed in such a way that it does not require a safety connection to electrical earth.

WARNING

DO NOT INGEST BATTERY, CHEMICAL BURN HAZARD

This product contains a coin/button cell battery. If the coin/button cell battery is swallowed, it can cause severe internal burns in just 2 hours and can lead to death.



Keep new and used batteries away from children, if the battery compartment does not close securely, stop using the product and keep it away from children.

If you think batteries might have been swallowed or placed inside any part of body, seek immediate medical attention.

The battery (in remote control) shall not be exposed to excessive heat such as sunshine, fire or the like.

Unpack the Box

Box contents:

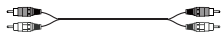

Dual RCA to dual RCA audio cable

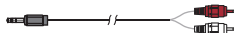

3.5 mm to dual RCA audio connecting cable



Speaker connecting cable



User manual

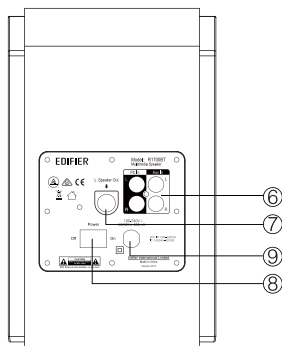
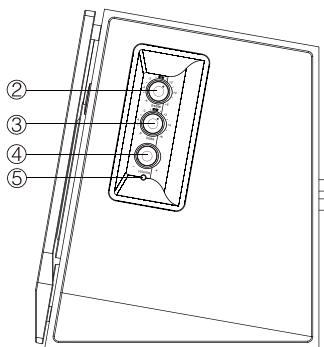
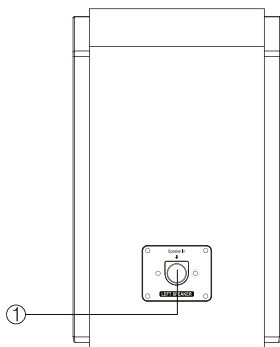

- ① Connect to active speaker
- ② Treble dial
- ③ Bass dial
- ④ Master volume dial
To disconnect Bluetooth: Press & hold
- ⑤ Power indicator
- ⑥ Audio input connector port
- ⑦ Speaker output
- ⑧ Power switch
- ⑨ Power cord

Remote control

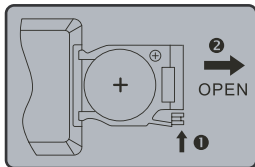
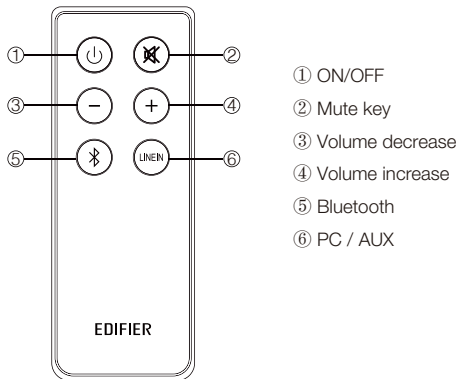

Battery loading:

Please refer to the illustration to open the battery compartment, insert the CR 2025 battery and close the compartment.

Note:

1. Do not place the remote control in places that are hot and humid.
2. Do not charge the batteries.
3. Remove the batteries when unused for long period of time.
4. The battery should not be exposed to excessive heat such as direct sun, fire or similar.
5. Danger of explosion if battery is incorrectly replaced. Replace only with the same or equivalent type.

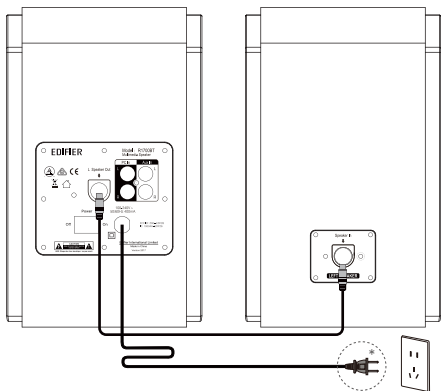

* This plug type is meant for illustration purpose only.

Connecting the speakers

Connect the active speaker and passive speaker with the included connecting cable.

Connect to A.C. Power Outlet

Please connect the A.C. power plug to the correct A.C. voltage outlet.

Connectivity & Operational guide

AUX Input

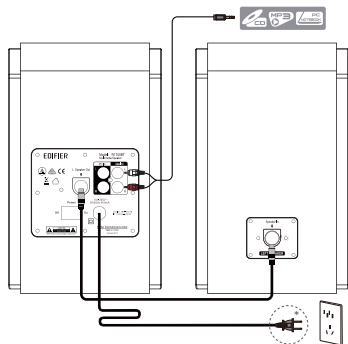

* This plug type is meant for illustration purpose only.

Adjustment

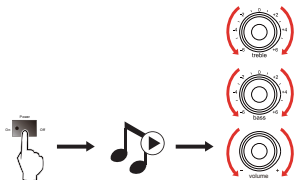

→ Play the audio on your connected device and adjust master volume/bass/treble to a desired level.

Note: If two audio sources are connected simultaneously, both signals will play. To dedicate audio output from one source, decrease the volume or power off the unselected device.

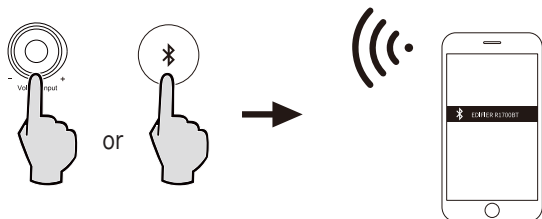
Bluetooth®

- ① Press the volume knob on this product or the Bluetooth button on the remote control to switch this product to Bluetooth mode.
The LED indicator flashes in blue.
- ② On your device (mobile phone, tablet device, MP3/MP4 player etc.), search for Bluetooth devices and select "EDIFIER R1700BT" to start pairing.
The LED indicator lights blue after they are connected.
- ③ Play audio on your device and adjust the volume to a desired level.
To disconnect this product from your device, press and hold the volume knob on this product or the Bluetooth button on the remote control for about 2 seconds.

Note:

1. Bluetooth connectivity and compatibility may be different between different source devices, depending on the software versions of source devices.
2. To enjoy the full Bluetooth functions of this product, please ensure your mobile device has A2DP profile.
3. PIN code for connection is "0000" if needed.

Specifications

Total power output:	R/L: 15W + 15W (treble) R/L: 18W + 18W (bass)
Noise level:	$\leq 25\text{dB(A)}$
Frequency response:	60Hz - 20KHz
Input sensitivity:	PC: $700\text{mV} \pm 50\text{mV}$ AUX: $500\text{mV} \pm 50\text{mV}$ Bluetooth: $400\text{mFFS} \pm 50\text{mFFS}$
Input type:	PC/AUX/Bluetooth
Treble driver:	$\Phi 19\text{mm}$ silk dome tweeter
Bass driver:	4 inch (116mm)

Problem	Solution
No sound	<ul style="list-style-type: none"> • Check if the power indicator light is ON
	<ul style="list-style-type: none"> • Try to turn up the volume using either the master volume control or remote control.
	<ul style="list-style-type: none"> • Ensure the audio cables are firmly connected and the input is set correctly on the speakers.
	<ul style="list-style-type: none"> • Check if there is a signal output from the audio source.
Cannot connect via Bluetooth	<ul style="list-style-type: none"> • Make sure the speaker is switched to Bluetooth input. If it is in other audio input modes, Bluetooth will not connect. Disconnect from any Bluetooth device by pressing and holding the volume dial in Bluetooth mode, then try again.
	<ul style="list-style-type: none"> • Effective Bluetooth transmission range is 10 meters; please ensure that operation is within the range.
	<ul style="list-style-type: none"> • Try another Bluetooth device for connection.
The R1700BT does not turn on	<ul style="list-style-type: none"> • Check if main power is connected, or if the wall outlet is switched on.

To learn more about EDIFIER, please visit www.edifier.com

For Edifier warranty queries, please visit the relevant country page on www.edifier.com and review the section titled Warranty Terms.

USA and Canada: service@edifier.ca

South America: Please visit www.edifier.com (English) or www.edifierla.com (Spanish/Portuguese) for local contact information.

Consignes importantes de sécurité

AVERTISSEMENT : Afin de réduire le risque d'incendie ou de choc électrique, n'exposez pas cet appareil à la pluie ou à l'humidité. Merci de votre achat R1700BT active speakers. Lisez attentivement ce manuel avant l'utilisation de ce système.



Le symbole d'éclair avec une flèche à l'intérieur d'un triangle équilatéral informe l'utilisateur de la présence d'une tension non isolée et dangereuse dans l'enceinte de l'appareil. Cette dernière peut être de magnitude suffisante pour constituer un risque d'électrocution.



Afin de prévenir les risques de chocs électriques, ne pas retirer le couvercle (ou l'arrière). Aucun élément n'est réparable par l'utilisateur. Veuillez contacter un personnel qualifié pour les réparations.



Le point d'exclamation à l'intérieur d'un triangle équilatéral informe l'utilisateur de la présence, dans ce manuel qui accompagne l'appareil, d'instructions de maintenance (réparation) et d'instructions de fonctionnement importantes.

1. Lire ces notices
2. Attention à tous les avertissements
3. Ne nettoyer qu'avec un chiffon doux.
4. Ne pas obstruer les orifices de ventilation. Installer conformément aux instructions du fabricant.
5. Ne pas utiliser cet appareil à proximité de l'eau et ne jamais le plonger dans un liquide ni permettre à des liquides de s'égoutter ou de se déverser dessus.
6. Ne pas poser d'objet rempli d'eau sur cet appareil, tel un vase ; ne pas non plus y poser de flamme nue telle une bougie allumée.
7. Ne pas installer près de sources de chaleur tels des radiateurs, de bouches d'air chaud, des fours, ou autres appareils (y compris des amplificateurs) générant de la chaleur.
8. Ne pas contraindre aux mesures de sécurité de la prise polarisée ou de type de mise à la terre. Une prise polarisée à deux barrettes avec une plus large que l'autre. Une prise de type de mise à la terre à deux barrettes et une troisième fiche de terre. La barrette large ou la troisième fiche sont fournies pour votre sécurité. Si la fiche fournie ne correspond pas à votre prise, contacter un électricien pour remplacer la prise obsolète.
9. Protégez le cordon d'alimentation pour ne pas être piétiné ou pincé en particulier aux prises de courant de proximité et au point de sortie de l'appareil.
10. N'utiliser que les fixations/accessoires stipulés par le fabricant.
11. Débrancher cet appareil lors d'orages ou lorsqu'inutilisé pendant de longues périodes.
12. Confier la réparation à un personnel technique agréé. La réparation est nécessaire lors de tout endommagement de l'appareil, tel les dégâts au cordon d'alimentation où la prise, un liquide a été versé ou des objets sont tombés sur l'appareil, ce dernier a été exposé à la pluie ou l'humidité, ne fonctionne pas normalement ou est tombé.
13. Lors de l'utilisation d'une prise au RESEAU ELECTRIQUE ou d'un coupleur comme dispositif de déconnexion ; ce dernier sera maintenu opérationnel.
14. Le produit est conçu pour une utilisation en environnement de température situé entre 0 et 35 °C.
15. Ne pas utiliser d'acide puissant, de produit chimique puissant ni de solvant chimique pour nettoyer la surface du produit. Utilisez un solvant neutre ou de l'eau pour nettoyer le produit.



N'utiliser qu'avec le panier, le support, le trépied, le crochet ou la table stipulés par le fabricant ou vendus avec l'appareil. Faire attention lors du déplacement d'un panier / appareil combiné afin d'éviter des blessures en cas de renversement si un panier est utilisé.



Élimination correcte de ce produit. Ce symbole avise qu'en Europe, ce produit ne doit pas être éliminé avec les autres déchets ménagers. Recyclez-le de manière responsable pour promouvoir la réutilisation durable des ressources matérielles et éviter tout risque pour l'environnement ou la santé résultant d'une élimination non contrôlée des déchets. Pour retourner le produit usagé, utilisez les points de retour et de collecte ou contactez le vendeur du produit qui peut prendre en charge ce produit pour un recyclage respectueux de l'environnement.



Il s'agit d'un produit de Classe II ou appareil électrique à double isolation conçu de sorte à ne nécessiter aucun raccordement sécurisé à la masse électrique.

Contenu de l'emballage:

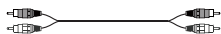

Câbles audio RCA-double RCA

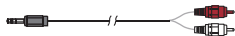

Câble audio de 3,5 mm - double fiche RCA



Fil de haut-parleur

Manuel d'utilisation

Illustrations

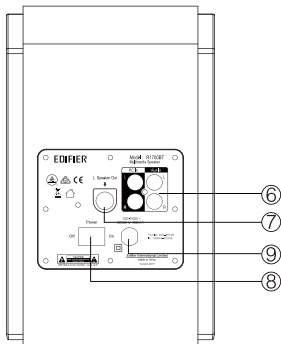
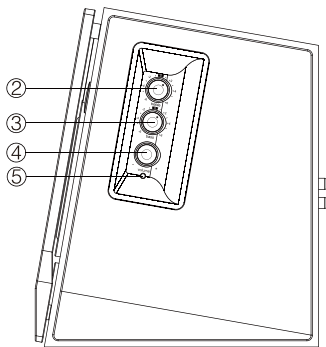
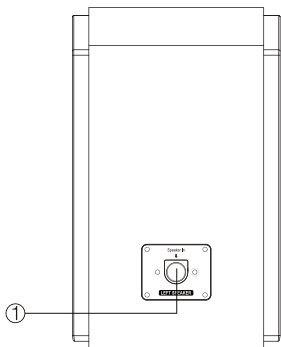

- ① Branchement au haut-parleur actif
- ② Touche des aigus
- ③ Touche des graves
- ④ Touche principale du volume
To disconnect Bluetooth: Maintenez enfoncé
- ⑤ Voyant d'alimentation
- ⑥ Port d'entrée de connexion audio
- ⑦ Sortie du haut-parleur
- ⑧ Touche d'alimentation
- ⑨ Cordon d'alimentation

Télécommande

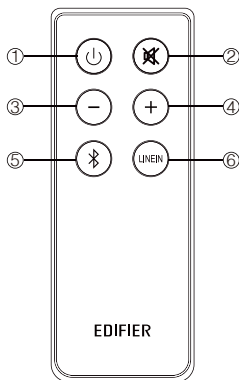

- ① ON/OFF
- ② Touche sourdine
- ③ Baisser le volume
- ④ Augmenter le volume
- ⑤ Bluetooth
- ⑥ PC / AUX

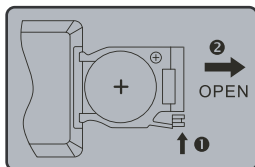

Installation de la pile :

Veuillez vous reporter à l'illustration pour ouvrir le compartiment à pile, installez la pile CR 2025 et refermez le compartiment.

Remarque :

1. Protégez la télécommande de la chaleur et de l'humidité.
2. Ne rechargez pas la pile.
3. Retirez la pile si vous n'utilisez pas l'appareil pendant une longue période.
4. Protégez la pile contre des températures excessives tels à la lumière du soleil, au feu ou équivalents.
5. Risque d'explosion si la pile est remplacée de façon incorrecte. Remplacez uniquement par une pile du même type ou de type équivalent.

Connexion & Guide d'utilisation

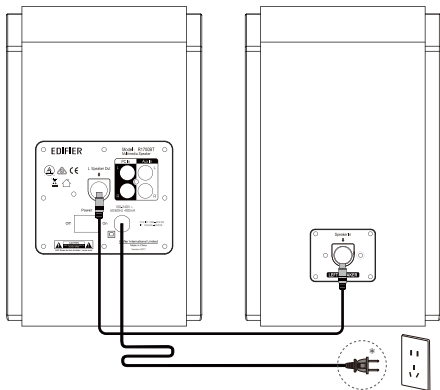

* Le type de prise illustré fait office d'illustration seulement.

Connecter les haut-parleurs

Connecter les haut-parleurs actif et passif avec les câbles de connexion haut-parleur fournis.

Brancher sur une prise d'alimentation

Brancher la prise A.C. à une prise d'alimentation A.C. de voltage adéquat.

Entrée AUX

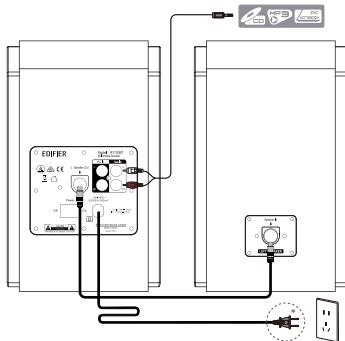

* Le type de prise de puissance illustré fait office d'illustration seulement.

Réglages

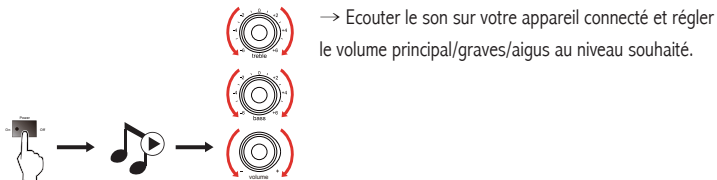

NB: Si deux sources audio sont simultanément branchées, les deux signaux seront lus. Afin de dédier une sortie audio à l'une des sources, baisser le volume ou éteindre l'appareil qui n'est pas sélectionné.

Bluetooth®

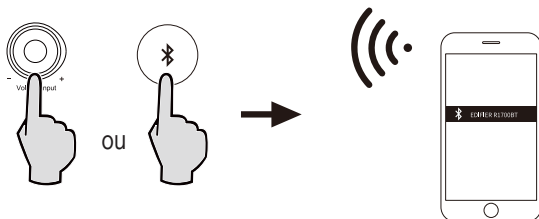

- ① Appuyez sur la molette de volume sur ce produit ou sur le bouton Bluetooth sur la télécommande pour basculer le produit en mode Bluetooth.
Le voyant LED clignote en bleu.
- ② Sur votre appareil (téléphone mobile, tablette, lecteur MP3/MP4, etc.), recherchez les appareils Bluetooth et sélectionnez « EDIFIER R1700BT » pour commencer l'association.
Le voyant LED s'illumine en bleu après leur connexion.
- ③ Lisez l'audio sur votre appareil et réglez le volume à votre convenance.
Pour déconnecter le produit de votre appareil, maintenez la molette de volume sur le produit appuyée ou le bouton Bluetooth sur la télécommande pendant environ 2 secondes.

NB:

1. Remarque: La connectivité et la compatibilité Bluetooth peuvent différer entre les appareils source, selon la version du logiciel des appareils source.
2. Pour profiter des fonctions Bluetooth de cet appareil, veuillez veiller à ce que votre dispositif portable possède le profil A2DP.
3. Si nécessaire, le code PIN der la connexion est '0000'.

Puissance de sortie:	R/L: 15W + 15W (aigus) R/L: 18W + 18W (graves)
Niveau acoustique :	$\leq 25\text{dB(A)}$
Réponse de fréquence:	60Hz - 20KHz
Sensibilité d' entrée:	PC: 700mV \pm 50mV AUX: 500mV \pm 50mV Bluetooth: 400mFFS \pm 50mFFS
Type d' entrée:	PC/AUX/Bluetooth
Unité des aigus:	Dôme de haut-parleur $\Phi 19\text{mm}$ en soie
Unité des graves:	4 pouces (116mm)

Dépannage

Problème	Solution
Pas de son	<ul style="list-style-type: none">• Vérifiez si le témoin est allumé.
	<ul style="list-style-type: none">• Essayez de monter le volume en utilisant le réglage de volume principal ou la télécommande.
	<ul style="list-style-type: none">• Vérifiez que les câbles audio sont bien connectés et que l'entrée est correctement réglée sur les haut-parleurs.
	<ul style="list-style-type: none">• Vérifiez s'il y a une sortie de signal provenant de la source audio.
Connexion par Bluetooth impossible	<ul style="list-style-type: none">• Vérifiez que le haut-parleur est réglé sur l'entrée Bluetooth. S'il est dans un autre mode d'entrée audio, le Bluetooth ne se connectera pas. Déconnectez tout appareil Bluetooth en maintenant enfoncé le bouton de réglage du volume en mode Bluetooth, puis réessayez.
	<ul style="list-style-type: none">• La distance de transmission effective Bluetooth est de 10 mètres, veillez à ce que l'appareil est à portée.
	<ul style="list-style-type: none">• Essayez de connecter un autre appareil Bluetooth.
Impossible de démarrer le R1700BT	<ul style="list-style-type: none">• Vérifiez si l'alimentation principale est connectée ou si la prise secteur est active.

Pour en savoir plus sur EDIFIER, visitez www.edifier.com

Pour des demandes relatives à la garantie d'Edifier, visitez la page pour votre pays sur www.edifier.com et lisez la section intitulée Modalités de garantie.

États-Unis et Canada : service@edifier.ca

Amérique du Sud : Visitez www.edifier.com (anglais) ou www.edifierla.com (espagnol/portugais) pour les coordonnées locales.

Importantes instrucciones sobre seguridad

ADVERTENCIA: Para reducir el riesgo de incendio descarga eléctrica, no exponga este aparato a la lluvia o humedad. Gracias por adquirir los Altavoz activo EDIFIER R1700BT. Lea este manual detenidamente antes de poner en funcionamiento este sistema.



El destello con cabeza de flecha dentro del triángulo advierte al usuario de la presencia de un voltaje peligroso no aislado dentro de la carcasa del producto que puede ser de suficiente magnitud como para constituir un riesgo de descarga eléctrica para las personas.

PRECAUCIÓN
Riesgo de choque eléctrico no abrir



Para evitar el riesgo de descarga eléctrica no retire la cubierta (ni la tapa posterior). En el interior no hay componentes cuyo mantenimiento pueda realizar el usuario. Hágalos revisar sólo por personal cualificado.

La exclamación dentro del triángulo pretende alertar al usuario de la presencia de instrucciones de funcionamiento y mantenimiento (revisión) importantes en la documentación que acompaña al producto.

1. Lea estas instrucciones
2. Guarde estas instrucciones
3. Haga caso de todas las advertencias. 4. Siga todas las instrucciones.
5. Limpie sólo con un trapo seco.
6. No bloquee las aberturas de ventilación. Instale de acuerdo con las instrucciones del fabricante.
7. No utilice este aparato cerca del agua ni lo sumerga en líquido, tampoco permita que se derramen líquidos ni que goteen sobre el mismo.
8. No coloque ningún objeto lleno de agua sobre el aparato, como jarrones; tampoco coloque alguna forma que pueda ocasionar un incendio como una vela encendida.
9. No instale cerca de cualquier fuente de calor como radiadores, como rejillas de calor, cocinas u otros aparatos (inclusive amplificadores) que produzcan calor.
10. No rechace la finalidad de la seguridad del enchufe polarizado o de tipo tierra. Un enchufe polarizado tiene dos patillas, con una más ancha que la otra. Un enchufe de tipo tierra tiene dos patillas y una tercera punta de tierra. La patilla ancha o la tercera punta se proporcionan para su seguridad. Si el enchufe proporcionado no encaja en su enchufe de pared, consulte a un electricista para la sustitución del enchufe de pared obsoleto.
11. Proteja el cable de alimentación para que no sea pisado o pellizcado especialmente en los enchufes, receptáculos de comodidad y el punto por el que salen del aparato.
12. Sólo utilice implementos/accesorios especificados por el fabricante.
13. Desenchufe este aparato durante tormentas de relámpagos o cuando no se utilice durante largos periodos de tiempo.
14. Solicite asistencia al personal de servicio cualificado. La asistencia se necesita cuando el aparato se dañe de alguna manera, tal como si se daña el cable de alimentación o el enchufe, se ha derramado líquido o han caído objetos en el aparato, el aparato se ha expuesto a la lluvia o la humedad, no funciona normalmente o se ha caído.
15. El enchufe de la RED o el adaptador del aparato se utiliza como dispositivo de desconexión, el dispositivo de desconexión quedará fácilmente operativo.
16. Se recomienda usar el producto en un entorno de 0-35°C.
17. No utilice ácido fuerte o productos alcalinos ni otros disolventes químicos para limpiar la superficie del producto. Utilice agua o disolvente neutro para limpiar el producto.



Utilice sólo con el carrito, el estante, el trípode, el soporte o con la mesa especificados por el fabricante, o vendidos con el aparato. Cuando se utiliza un carrito, tenga precaución al mover la combinación carrito/aparato para evitar daños por vuelco.



Correcta eliminación de este producto. Esta marca indica que este producto no se debe desechar con la basura doméstica en toda la Unión Europea. Para evitar posibles daños al medio ambiente o a la salud derivados de vertido de residuos sin control, recicle de manera responsable para impulsar la reutilización sostenible de los recursos materiales. Para reciclar el dispositivo usado, utilice los sistemas de recogida y reciclado o consulte al proveedor donde compró el producto. Allí pueden llevar este producto para su reciclado protegiéndolo del medio ambiente.



Este equipo es un aparato eléctrico de Clase II o de doble aislamiento. Se ha diseñado de modo que no requiere una conexión segura a una conexión a tierra eléctrica

Desembalaje de la Caja

Contenido de la caja:



Cable de audio (doble RCA a doble RCA)

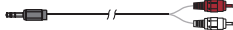

Cable de conexión de audio RCA dual de 3,5 mm



Cables para altavoces

Manual de usuario

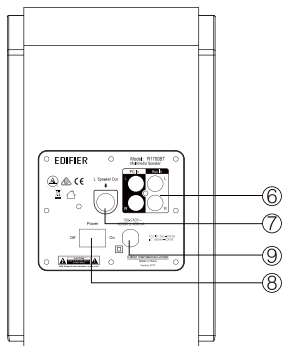
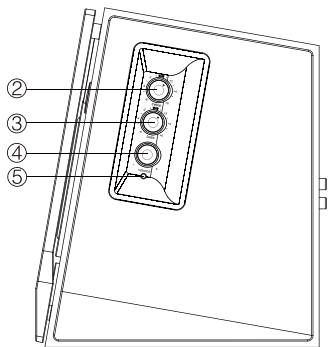
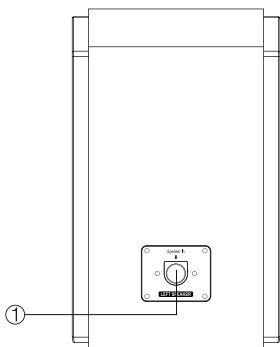

- ① Conexión al altavoz activo
 - ② Selector de agudos
 - ③ Selector de bajos
 - ④ Selector de volumen maestro
- Mantenez enfoncé: Mantener pulsado
- ⑤ Indicador de alimentación
 - ⑥ Puerto de conector de entrada de audio
 - ⑦ Salida de altavoz
 - ⑧ Interruptor de alimentación
 - ⑨ Cable de alimentación

Control remoto

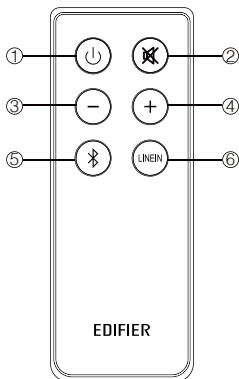

- ① ON/OFF
- ② Tecla de silencio
- ③ Descenso volumen
- ④ Aumento volumen
- ⑤ Bluetooth
- ⑥ PC / AUX

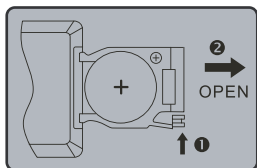

Carga de batería:

Consulte la ilustración para abrir el compartimento de la batería, insertar la batería CR 2025 y cerrar el compartimento.

Nota:

1. No coloque el mando a distancia en lugares calientes y húmedos.
2. No cargue la batería.
3. Quite la batería cuando no la vaya a utilizar durante un periodo prolongado.
4. No debe exponer la batería a fuentes de calor excesivo como la luz solar directa, fuego o similar.
5. Si la batería se sustituye incorrectamente existe peligro de explosión. Sustitúyala únicamente por una de tipo igual o equivalente.

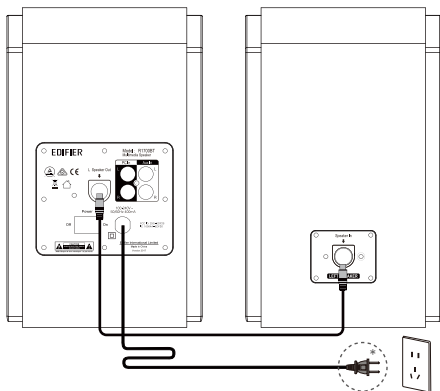

* Este tipo de conector solamente tiene una finalidad ilustrativa.

Conexión de los parlantes

Conecte el parlante activo y el pasivo con el cable de conexión proporcionado.

Conexión a una toma de corriente CA

Conecte el enchufe a una toma de corriente CA adecuada.

Conectividad y manual de funcionamiento

Entrada auxiliar

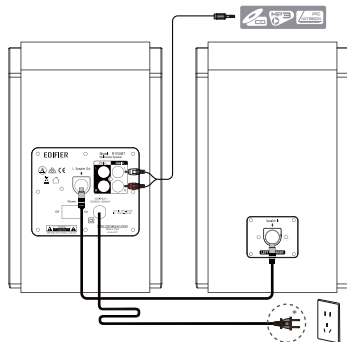

* Este tipo de conector solamente tiene una finalidad ilustrativa.

Ajuste



→ Reproduzca el audio en el dispositivo conectado y ajuste el volumen/los bajos/los agudos al nivel deseado.

Nota: Si hay dos fuentes de audio conectadas simultáneamente, ambas señales se reproducirán. Para asignar la salida de audio desde una fuente, baje el volumen o apague el dispositivo no seleccionado.

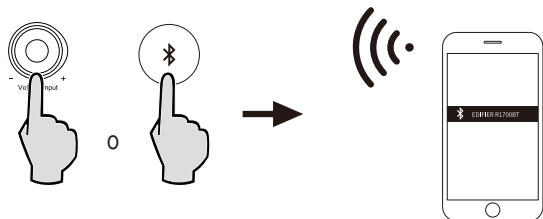

- ① Pulse el mando de volumen en este producto o el botón Bluetooth en el mando a distancia para poner este producto en modo Bluetooth.
El testigo LED parpadeará en azul.
- ② En su dispositivo (teléfono, tableta, reproductor MP3/MP4, etc.), busque dispositivos Bluetooth y seleccione "EDIFIER R1700BT" para iniciar el emparejamiento.
El testigo LED se encenderá azul cuando se hayan conectado.
- ③ Reproduzca el audio en el dispositivo y ajuste el volumen al nivel deseado.
Para desconectar este producto de su dispositivo, mantenga pulsado el mando de volumen del producto o el botón Bluetooth del mando a distancia aproximadamente 2 segundos.

Nota:

1. Nota: La conectividad y compatibilidad Bluetooth puede ser diferente en los distintos dispositivos fuente y dependerá de las versiones del software de los dispositivos fuente.
2. Para disfrutar las funcionalidades completas de este producto, por favor, asegúrese de que su dispositivo móvil tenga el perfil A2DP.
3. El código PIN para la conexión es "0000", en caso de que se lo pida.

Especificaciones

Salida de suministro eléctrico:	R/L: 15W + 15W (agudos) R/L: 18W + 18W (graves)
Nivel de ruido:	$\leq 25\text{dB(A)}$
Respuesta de frecuencia:	60Hz - 20KHz
Sensibilidad de entrada:	PC: $700\text{mV} \pm 50\text{mV}$ AUX: $500\text{mV} \pm 50\text{mV}$ Bluetooth: $400\text{mFFS} \pm 50\text{mFFS}$
Tipo de entrada:	PC/AUX/Bluetooth
Unidad de agudos:	Tweeter de cúpula de seda de $\Phi 19\text{mm}$
Unidad de bajos:	4 pulgadas (116mm)

Problema	Solución
No hay sonido	• Compruebe si la luz de encendido está encendida.
	• Intente subir el volumen con el botón de control de volumen general o con el mando a distancia.
	• Asegúrese de que los cables de audio están correctamente conectados y la entrada a los altavoces está ajustada.
	• Compruebe si hay señal de salida de la fuente de audio.
No se puede conectar a través de Bluetooth	• Asegúrese de que el altavoz está conectado a la entrada Bluetooth. Si está seleccionada otra entrada de audio, no se conectará el Bluetooth. Desconéctese de cualquier dispositivo Bluetooth, para ello pulse y mantenga pulsado el selector de volumen en el modo Bluetooth, después, inténtelo de nuevo.
	• El alcance de transmisión de Bluetooth es de 10 metros, por favor, asegúrese de que está dentro de esa distancia.
	• Pruebe la conexión con otro dispositivo Bluetooth.
El R1700BT no se enciende	• Compruebe si el enchufe está conectado a la toma de corriente o si hay corriente.

Si quiere saber más sobre EDIFIER, visite www.edifier.com.

Para consultas sobre la garantía Edifier, por favor, seleccione la página del país correspondiente en www.edifier.com y revise la sección Condiciones de la garantía.

EE.UU. y Canadá: service@edifier.ca

América del Sur: por favor, visite www.edifier.com (inglés) o www.edifierla.com (español/portugués) para obtener información de contacto local.

Wichtige sicherheitshinweise

WARNUNG: Zur Vermeidung von Feuer und Stromschlag Gerät nicht Regen oder Feuchtigkeit aussetzen.

Vielen Dank, dass Sie sich für EDIFIER R1700BT Aktiv-Lautsprechersystem entschieden haben. Bitte lesen Sie diese Anleitungen aufmerksam durch, bevor Sie das System in Betrieb nehmen.



Der Blitz im gleichseitigen Dreieck weist auf gefährliche Hochspannung im Gerät hin, die zu Stromschlag führen kann.



Zur Vermeidung von Stromschlag Gerätegehäuse nicht öffnen. Es befinden sich keine vom Verbraucherbaren Teile im Innern des Geräts. Reparatur und Wartung nur durch Fachpersonal.



Das Ausrufungszeichen im gleichseitigen Dreieck weist auf wichtige Bedienungs- und Wartungsanleitungen hin.

1. Bitte die gesamte, nachstehende Anleitung lesen.
2. Bitte diese Anleitung für zukünftiges Nachschlagen sorgfältig aufbewahren.
3. Bitte alle Sicherheitswarnungen beachten.
4. Bitte laut Anweisungen des Herstellers installieren.
5. Nur mit einem trockenen Tuch reinigen.
6. Die Öffnungen des Systems nicht blockieren und niemals Gegenstände in die Lüftungsschlitze oder Öffnungen drücken. Zum Vermeiden von Brandgefahr oder Gefährdungen durch Strom muss rund um das System genügend Raum für sachgemäße Lüftung freigelassen werden.
7. Verwenden Sie diesen Apparat nicht in der Nähe von Wasser und tauchen Sie den Apparat niemals in Flüssigkeiten. Vermeiden Sie, dass Flüssigkeiten darauf tropfen oder auslaufen.
8. Setzen Sie kein mit Wasser gefülltes Gerät auf diesen Apparat, z. B. eine Vase. Das gleiche gilt für offenes Feuer wie eine brennende Kerze.
9. Das System nicht in der Nähe von Wärmequellen aufstellen, wie z.B. Heizungen, Herd und direkte Sonneneinstrahlung.
10. Den gepolten Stecker nicht missbräuchlich verwenden.
11. Das Netzkabel schützen.
12. Nur Zubehör/Zubehörteile vom Hersteller verwenden.
13. Für zusätzlichen Schutz bei Gewittern Netzstecker ziehen.
14. Wartung ist erforderlich, wenn Stromkabel oder Stecker beschädigt sind, wenn Flüssigkeit oder sonstige Gegenstände in das Gerät gelangt sind, wenn es Regen oder Feuchtigkeit ausgesetzt wurde oder wenn das System aus einer bestimmten Entfernung fallen gelassen wurde. Bitte sämtliche Reparaturen nur von qualifiziertem Servicepersonal durchführen lassen.
15. Bei längerer Nichtbenutzung Netzstecker ziehen.
16. Es wird empfohlen, das Produkt in einer Umgebung mit 0-35 °C zu verwenden.
17. Reinigen Sie das Gerät nicht mit aggressiven oder chemischen Lösungen. Reinigen Sie das Gerät nur mit einem feuchten Tuch und etwas Neutralreiniger.



Nur mit dem vom Hersteller genehmigten oder mit dem Gerät erworbenen Wagen, Ständer, Stativ, Halter oder Tisch benutzen. Beim Verwenden eines Wagens beim Bewegen der Wagen/Gerätekombination vorsichtig sein, um Verletzungen durch Umkippen zu vermeiden.



Richtige Entsorgung dieses Produkts. Dieses Zeichen zeigt an, dass dieses Produkt in der gesamten EU nicht mit dem übrigen Hausmüll entsorgt werden darf. Um mögliche Umwelt- oder Gesundheitsschäden durch unkontrollierte Müllentsorgung zu vermeiden, das Produkt verantwortlich recyceln, um eine nachhaltige Wiederverwendung der Materialressourcen zu fördern. Bitte das gebrauchte Gerät an den Rücknahme- und Sammelsystemen abgeben oder den Händler, bei dem das Produkt gekauft wurde, kontaktieren. Sie können das Produkt umweltgerecht recyceln.



Bei diesem Gerät handelt es sich um ein Klasse II Elektrogerät mit doppelter Isolierung. Es wurde so konstruiert, dass eine Sicherheits-Masseverbindung nicht erforderlich ist.

Verpackungsinhalt:

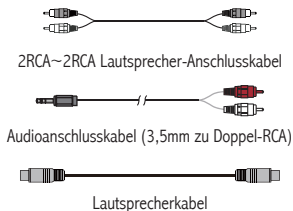

Produktabbildungen

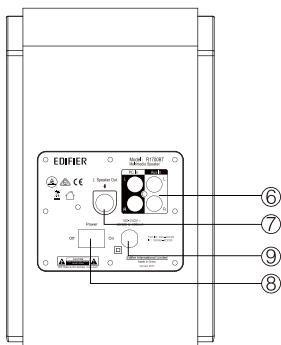
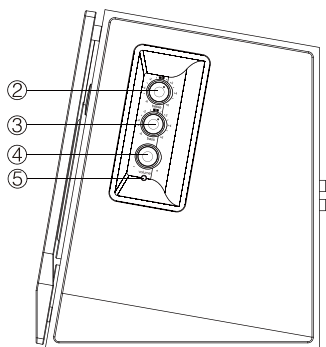
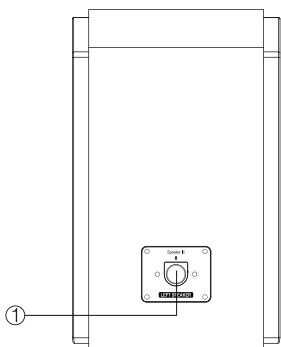

- ① Anschluss für Lautsprecherkabel
- ② Höhenregler
- ③ Bassregler
- ④ Lautstärkeregler
Mantener pulsado:Gedrückt halten
- ⑤ Status-LED
- ⑥ Audioeingänge
- ⑦ Lautsprecherausgang
- ⑧ Netzschalter
- ⑨ Netzkabel

Fernbedienung

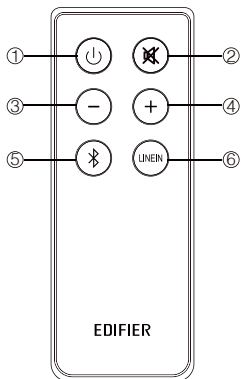

- ① ON/OFF
- ② Mute-Taste
- ③ Lautstärke verringern
- ④ Lautstärke erhöhen
- ⑤ Bluetooth
- ⑥ PC / AUX

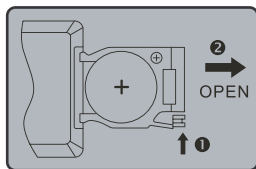

Batterie einlegen:

Zum Öffnen des Batteriefachs, siehe Abbildung. Legen Sie die CR 2025 Batterie ein und schließen Sie das Fach.

Hinweise:

1. Bewahren Sie die Fernbedienung nicht an Orten auf, die heiß oder feucht sind.
2. Die Batterie nicht aufladen.
3. Entfernen Sie bei längerer Nichtnutzung die Batterie.
4. Die Batterie darf nicht übermäßiger Hitze, wie direktem Sonnenlicht, Feuer oder Ähnlichem ausgesetzt werden.
5. Bei falschem Einlegen der Batterie besteht Explosionsgefahr. Nur mit demselben oder ähnlichen Typ ersetzen.

Konnektivität & Betriebsanleitung

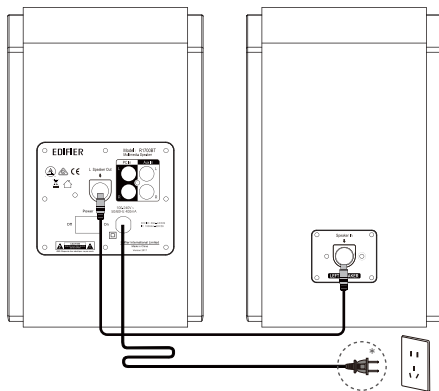

* Dieser Steckertyp dient nur zur Veranschaulichung.

Lautsprecher anschließen

Verbinden Sie die aktiven und passiven Lautsprecher mit dem mitgelieferten Lautsprecherkabel.

Anschluss an die A.C. Steckdose

Bitte stecken Sie den A.C. Stromstecker in die passende A.C. Steckdose.

AUX-Eingang

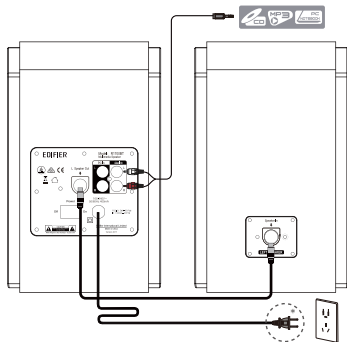

* Dieser Steckertyp dient nur zur Veranschaulichung.

Einstellung

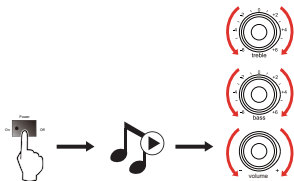

→ Wenn Sie nun Audiodateien abspielen, können Sie über die Drehregler an der Subwoofer-Seitenwand die Master-Lautstärke, den Basspegel sowie die Höhen auf das gewünschte Maß einstellen.

Hinweis: Wenn zwei Audioquellen gleichzeitig angeschlossen sind, werden beide Signale abgespielt. Um den Audioausgang nur von einer Quelle abzuspielen, verringern Sie bitte die Lautstärke des nicht gewünschten Geräts oder schalten Sie es vollständig aus.

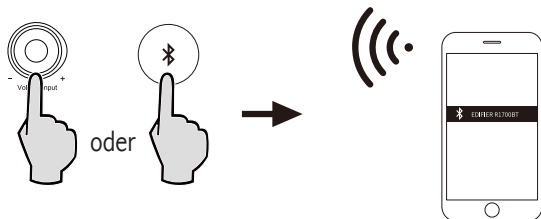

- ① Drücken Sie den Lautstärkeknopf an diesem Produkt oder die Bluetooth-Taste auf der Fernbedienung, um dieses Produkt in den Bluetooth-Modus zu schalten.
Die LED-Anzeige blinkt blau.
- ② Suchen Sie auf Ihrem Gerät (Mobiltelefon, Tablet-Gerät, MP3/MP4-Spieler usw.) nach Bluetooth-Geräten und wählen Sie „EDIFIER R1700BT“, um die Kopplung zu starten.
Die LED-Anzeige leuchtet blau, nachdem sie angeschlossen sind.
- ③ Starten Sie an Ihrem Gerät die Wiedergabe und stellen Sie die Lautstärke entsprechend ein.
Um die Verbindung zwischen diesem Produkt und Ihrem Gerät zu trennen, halten Sie den Lautstärkeknopf an diesem Produkt oder die Bluetooth-Taste auf der Fernbedienung etwa 2 Sekunden lang gedrückt.

Hinweis:

1. Beachte: Bluetooth-Konnektivität und-Kompatibilität kann abhängig von den Software-Versionen der Quellgeräte für verschiedene Quellgeräte unterschiedlich sein.
2. Um die vollständigen Bluetooth-Funktionen dieses Produkts nutzen zu können, stellen Sie bitte sicher, dass Ihr Mobilgerät das A2DP.
3. Der PIN-Code für die Verbindung lautet „0000“, wenn erforderlich.

Ausgangsleistung:	R/L: 15W + 15W (Höhen) R/L: 18W + 18W (Bass)
Geräuschpegel	≤ 25dB(A)
Frequenzbereich:	60Hz - 20KHz
Eingangsempfindlichkeit:	PC: 700mV ± 50mV AUX: 500mV ± 50mV Bluetooth: 400mFFS ± 50mFFS
Eingänge:	PC/AUX/Bluetooth
Hochtöner:	Φ19mm Seidenkalotten-Hochtöner
Tieftöner:	4 Zoll (116mm)

Problembekämpfung

Problem	Lösung
Kein Ton	<ul style="list-style-type: none">• Überprüfen Sie, ob die Stromanzeigeleuchte AN ist.
	<ul style="list-style-type: none">• Versuchen Sie entweder über den Master-Lautstärkeregler oder die Fernbedienung die Lautstärke zu erhöhen.
	<ul style="list-style-type: none">• Sorgen Sie dafür, dass die Audiokabel fest angeschlossen und die Eingabeeinstellungen des Lautsprechers korrekt eingestellt sind.
	<ul style="list-style-type: none">• Überprüfen Sie, ob von der Audioquelle ein Signal gesendet wird.
Keine Verbindung über Bluetooth möglich	<ul style="list-style-type: none">• Stellen Sie sicher, dass der Lautsprecher auf Bluetooth-Eingabe eingestellt ist. Wenn andere Audio-Eingänge aktiviert sind, wird keine Bluetooth-Verbindung hergestellt. Durch Drücken und Halten des Lautstärkereglers im Bluetooth-Modus sowie erneutes Versuchen kann die Verbindung zu sämtlichen Bluetooth-Geräten unterbrochen werden.
	<ul style="list-style-type: none">• Ein effektiver Bluetooth-Übertragungsbereich liegt bei ca. 10m; bitte halten Sie diesen Übertragungsbereich bei der Verwendung des Geräts ein.
	<ul style="list-style-type: none">• Stellen Sie eine Verbindung zu einem anderen Bluetooth-Gerät her.
Der R1700BT lässt sich nicht einschalten	<ul style="list-style-type: none">• Überprüfen Sie, ob das Gerät richtig an die Stromversorgung angeschlossen wurde und die Wandsteckdose eingeschaltet ist.

Um mehr über EDIFIER zu erfahren, besuchen Sie bitte www.edifier.com

Bei Fragen zu Garantieleistungen unserer Produkte gehen Sie bitte auf die entsprechende Webseite Ihres Landes unter www.edifier.com und schauen Sie im Abschnitt Garantiebestimmungen nach.

USA und Kanada: service@edifier.ca

Südamerika: Besuchen Sie für örtliche Kontaktinformationen bitte www.edifier.com (Englisch) oder www.edifierla.com (Spanisch/Portugiesisch).

Istruzioni importanti sulla sicurezza

AVVERTENZA: Al fine di ridurre il pericolo di incendi o di scosse elettriche, non esporre l'apparecchiatura a pioggia o umidità. Grazie per aver acquistato gli Altoparlante attivo EDIFIER R1700BT. Leggere attentamente questo manuale prima di usare il sistema.



La freccia a forma di fulmine all'interno di un triangolo segnala la presenza nel prodotto di tensione pericolosa non isolata di intensità tale da poter provocare scariche elettriche alle persone.

ATTENZIONE
RISCHIO DI SCOSSE
ELETTRICHE NON APRIRE

Non rimuovere la copertura (o la parte posteriore) in modo da evitare il rischio di shock elettrico. All'interno non vi sono parti sostituibili dall'utente. Richiedete sempre l'intervento di personale qualificato.



Il punto esclamativo contenuto in un triangolo costituisce un avvertimento della presenza di importanti istruzioni di funzionamento e manutenzione (assistenza) all'interno della documentazione allegata al prodotto.

1. Leggere queste istruzioni.
3. Rispettare tutti gli avvisi.
5. Pulire con un panno asciutto.
6. Non bloccare le aperture di ventilazione. Montare secondo le istruzioni fornite dal produttore.
7. Non utilizzare quest' apparecchio vicino all'acqua, non immergerlo mai nei liquidi, non far gocciolare né versare liquidi su di esso.
8. Non posizionare sull' apparecchio oggetti pieni d'acqua come i vasi; non posizionare su di esso alcun tipo di fiamma libera come, ad esempio una candela accesa.
9. Non installare vicino a sorgenti di calore, quali radiatori, registri di calore, stufe o altri apparecchi (amplificatori compresi) che producono calore.
10. Non manomettere gli scopi di sicurezza della spina polarizzata o con messa a terra. Una spina polarizzata ha due contatti uno più ampio dell'altro. Una spina con messa a terra ha due contatti e un perno per la messa a terra. I contatti ampi o il terzo perno sono forniti per la vostra sicurezza. Se la spina in dotazione non può essere inserita nella presa, contattare un elettricista per la sostituzione della presa di tipo obsoleto.
11. Proteggere il cavo di alimentazione in modo che non venga calpestato o schiacciato in prossimità delle spine, delle prese a muro e nei punti di uscita dall'apparecchio.
12. Utilizzare solo gli attacchi/accessori specificati dal produttore.
13. Sfilare la spina dalla presa dell'apparecchio durante i temporali o se non utilizzato per periodi di tempo prolungati.
14. Tutti i lavori di assistenza devono essere svolti da personale qualificato. L'assistenza è necessaria quando l'apparecchio è stato danneggiato, se il cavo di alimentazione è danneggiato, se del liquido è stato rovesciato sopra l'apparecchio o degli oggetti sono caduti su di esso, se l'apparecchio è stato esposto a pioggia o umidità, non funziona normalmente, o è caduto.
15. La spina principale o il connettore apparecchio è utilizzato per scollegare l'apparecchio, l'apparecchio scollegato deve rimanere pronto per funzionare.
16. Si raccomanda di usare il dispositivo ad una temperatura ambiente di 0-35 °C.
17. Non utilizzare sostanze acide, fortemente alcaline né altre sostanze chimiche per pulire la superficie del prodotto. Per pulire il prodotto, utilizzare un solvente neutro o acqua.



Utilizzare solo con carrello, supporto, treppiedi, staffa o tavola come specificata dal produttore o venduta con l'apparecchio. Quando si utilizza un carrello, fare attenzione quando si sposta il carrello/l'apparecchio insieme per evitare il pericolo di ribaltamento.



Il corretto smaltimento di questo prodotto. Questo simbolo indica che questo prodotto non deve essere smaltito insieme agli altri rifiuti domestici in tutta la UE. Per prevenire possibili danni all'ambiente o alla salute umana a causa dello smaltimento incontrollato dei rifiuti, riciclarla responsabilmente per promuovere il riuso delle risorse materiali. Per restituire il vostro dispositivo usato, servirvi dei sistemi di smaltimento e di raccolta o contattare il rivenditore dove il prodotto è stato acquistato. Loro possono ritirare questo prodotto per un riciclaggio ecologicamente sicuro.



Quest'apparecchiatura è di tipo Classe II o un apparecchio elettrico doppiamente isolato. E' stato progettato in questo modo per avere un collegamento con la messa a terra.

Apertura della scatola

Contenuto della confezione:

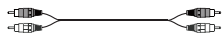

Cavo di coll. Alt. 2RCA~2RCA

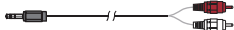

Cavo di connessione audio RCA doppio da 3.5 mm



Cavo altoparlanti

Manuale dell'utente

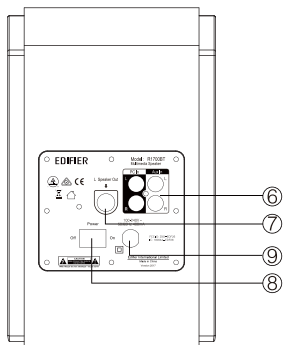
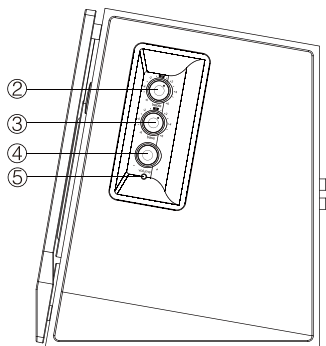
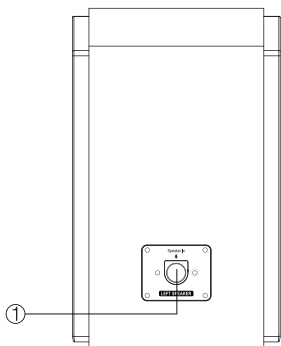

- ① Collegamento per altoparlante attivo
- ② Manopola acuti
- ③ Manopola bassi
- ④ Manopola volume principale
Gedrückt halten; Premere & tenere premuto
- ⑤ Indicatore di alimentazione
- ⑥ Porta connettore ingresso audio
- ⑦ Uscita altoparlanti
- ⑧ Tasto di accensione
- ⑨ Cavo di alimentazione

Telecomando

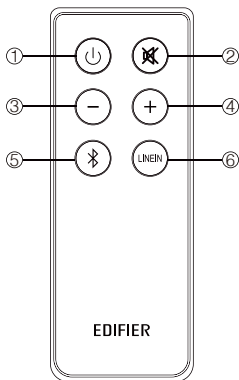

- ① ON/OFF
- ② Tasto Muto
- ③ Abbassare volume
- ④ Aumentare volume
- ⑤ Bluetooth
- ⑥ PC / AUX

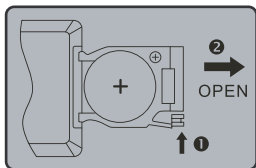

Caricamento batteria:

Fare riferimento alla figura per aprire il vano batteria, inserire la batteria CR 2025 e chiudere il vano batteria.

Nota:

1. Non porre il telecomando in luoghi caldi e umidi.
2. Non ricaricare le batterie.
3. Rimuovi le batterie quando non vengono utilizzate per lunghi periodi di tempo.
4. La batteria (batteria o batteria o pacco batteria) non deve essere esposta a calore eccessivo come sole diretto, incendio e simili
5. Se la batteria non è sostituita correttamente vi è il pericolo di esplosione. Sostituire esclusivamente con batterie dello stesso tipo o equivalenti.

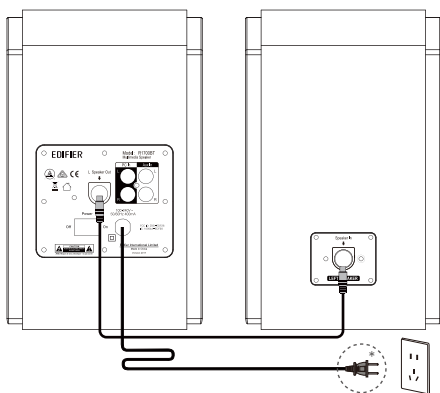

* Questo tipo di spina è inteso solo a scopo esemplificativo.

Connessione degli altoparlanti

Collegare l'altoparlante attivo e quello passivo con il cavo di connessione incluso.

Collegare all'uscita di alimentazione A.C

Collegare la presa di alimentatore A.C all'uscita di voltaggio A.C corretta.

Guida alla connettività e all'uso

Ingresso AUX

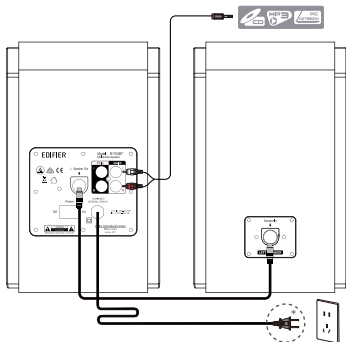

* Questo tipo di spina è inteso solo a scopo esemplificativo.

Collegamento all'alimentazione

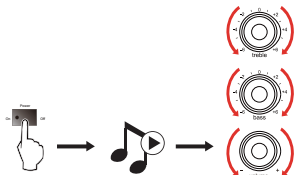

→ Riprodurre l'audio sul dispositivo collegato e regolare il volume principale/bassi/acuti al livello desiderato.

Nota:

Se si collegano contemporaneamente due sorgenti audio, entrambi i segnali saranno riprodotti. Per dedicare l'uscita audio da una sorgente, diminuire il volume o spegnere il dispositivo non selezionato.

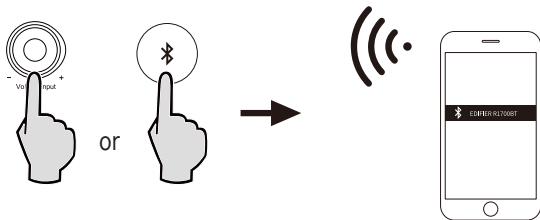

- ① Premere la manopola del volume su questo prodotto o il pulsante Bluetooth sul telecomando per passare questo prodotto alla modalità Bluetooth.
L'indicatore LED lampeggia di colore blu.
- ② Sul proprio dispositivo (telefono cellulare, dispositivo tablet, lettore MP3/MP4 ecc.), cercare i dispositivi Bluetooth e selezionare "EDIFIER R1700BT" per avviare l'associazione.
L'indicatore LED si illumina di blu dopo il collegamento.
- ③ Riprodurre l'audio sul dispositivo e regolare il volume al livello desiderato.
Per scollegare questo prodotto dal dispositivo, tenere premuta la manopola del volume su questo prodotto o il pulsante Bluetooth sul telecomando per circa 2 secondi.

Nota:

1. La connettività e la compatibilità Bluetooth può essere diversa tra un dispositivo sorgente e l'altro, a seconda delle versioni del software dei dispositivi sorgente.
2. Per sfruttare completamente le funzioni Bluetooth di questo prodotto, assicurarsi che il dispositivo mobile abbia un profilo A2DP.
3. Il codice PIN per la connessione è "0000", se necessario.

Specifiche

Potenza di uscita:	R/L: 15W + 15W (treble) R/L: 18W + 18W (bassi)
Livello di rumore:	$\leq 25\text{dB(A)}$
Risposta in frequenza:	60Hz - 20KHz
Sensibilità ingresso:	PC: 700mV \pm 50mV AUX: 500mV \pm 50mV Bluetooth: 400mFFS \pm 50mFFS
Tipo di ingresso:	PC/AUX/Bluetooth
Unità acuti:	$\Phi 19\text{mm}$ tweeter a cupola di seta
Unità bassi:	4 pollici (116mm)

Problema	Soluzione
Nessun suono	<ul style="list-style-type: none"> • Verificare che la spia di accensione sia ACCESA.
	<ul style="list-style-type: none"> • Provare ad attivare il volume usando il controllo del volume principale o il telecomando.
	<ul style="list-style-type: none"> • Assicurarsi che i cavi audio siano ben collegati e che l'ingresso sia impostato correttamente sugli altoparlanti.
	<ul style="list-style-type: none"> • Verificare che vi sia un segnale in uscita dalla sorgente audio.
Impossibile collegarsi tramite Bluetooth	<ul style="list-style-type: none"> • Assicurarsi che l'altoparlante sia impostato sull'ingresso Bluetooth. Se è in altre modalità audio il Bluetooth non si collegherà. Scollegare da qualsiasi dispositivo Bluetooth premendo e tenendo premuta la manopola del volume in modalità Bluetooth e riprovare.
	<ul style="list-style-type: none"> • La portata effettiva della trasmissione Bluetooth è 10 metri; assicurarsi che l'uso sia entro questo intervallo.
	<ul style="list-style-type: none"> • Provare a collegare un altro dispositivo Bluetooth.
L' R1700BT non si accende	<ul style="list-style-type: none"> • Verificare che l'alimentazione elettrica sia collegata o se la presa a muro è accesa.

Per sapere di più su EDIFIER, visitare il sito www.edifier.com

Per domande sulla garanzia Edifier, visitare la relativa pagina del paese sul sito www.edifier.com e consultare la sezione intitolata Condizioni di garanzia.

USA e Canada: service@edifier.ca

Sud America: Visitare il sito www.edifier.com (inglese) o www.edifierla.com (spagnolo/portoghese) per informazioni locali di contatto.

Instruções de segurança importantes

AVISO: Para reduzir o risco de incêndio ou choques elétricos, não exponha este aparelho à chuva ou à humidade. Obrigado por comprar os Altifalante ativo EDIFIER R1700BT. Por favor, leia este manual com cuidado antes de operar este sistema.



O Símbolo do relâmpago com formato de flecha, dentro de um triângulo equilátero, é pretendido alertar o usuário à presença de tensão perigosa no interior do produto que pode ser de um valor suficiente para constituir perigo de choque elétrico

ATENÇÃO
Risco de Choque elétrico
Não Abra

Para Prevenir risco de choque elétrico, não remove a tampa (ou parte traseira). Não ha peças no interior do equipamento que possam ser reparadas pelo usuário.



O ponto de exclamação dentro de um triângulo equilátero é pretendido alertar o usuário à presença de instruções importantes de operação e manutenção no manual que acompanha o produto.

1. Leia estas instruções.
2. Guarde estas instruções.
3. Tenha em consideração todos os avisos.
4. Siga todas as instruções.
5. Limpe o aparelho apenas com um pano seco.
6. Não tape as aberturas de ventilação. Instale o aparelho de acordo com as instruções do fabricante.
7. Não utilize este aparelho perto de água e nunca o coloque dentro de líquidos nem permita que líquidos pinguem ou sejam derramados sobre ele.
8. Não coloque objetos cheios de água, tais como um vaso ou jarra com plantas, sobre este aparelho nem objetos com uma chama desprotegida, como uma vela acesa.
9. Não instale o aparelho perto de fontes de calor, como radiadores, aquecedores, fogões ou outros aparelhos (incluindo amplificadores) que produzam calor.
10. Não contorne a função de segurança da ficha polarizada ou de tipo terra. Uma ficha polarizada tem dois pernos, sendo um mais largo do que o outro. Uma ficha de tipo terra tem dois pernos e um terceiro de terra. O perno mais largo ou o terceiro perno é fornecido por motivos de segurança. Se a ficha fornecida não encaixar nas suas tomadas, consulte um electricista para substituição da ficha obsoleta.
11. Proteja o cabo de alimentação de ser pisado ou trilhado, particularmente nas fichas, tomadas ou no ponto em que sai do aparelho.
12. Utilize apenas acessórios especificados pelo fabricante.
13. Desligue este aparelho da tomada durante tempestades de relâmpagos ou quando não for ser utilizado durante bastante tempo.
14. Toda a assistência técnica deve ser efectuada por pessoal qualificado. A assistência técnica é necessária quando o aparelho tiver sido danificado de alguma forma, tal como o cabo de alimentação ou ficha, tiver sido vertido líquido sobre o aparelho ou tenham caído objectos para o interior do aparelho, o aparelho tenha sido exposto a chuva ou humidade, não funcionar normalmente ou tiver caído ao chão.
15. A ficha de ALIMENTAÇÃO ou adaptador é utilizado como forma para desligar o aparelho e deve manter-se pronto a ser utilizado.
16. Recomenda-se a utilização do produto num ambiente de 0-35 °C.
17. Não utilize ácidos fortes, produtos alcalinos ou outros solventes químicos para limpar a superfície do produto. Utilize um solvente neutro ou água para limpar o produto.



Utilize apenas com o carrinho, suporte, tripé, apoio ou mesa especificados pelo fabricante ouvidendo com o aparelho. Quando utilizar um carrinho, tenha cuidado ao mover o conjunto carrinho/aparelho para que não ocorram ferimentos se este tombam.



Este símbolo no produto ou na embalagem indica que este não deve ser eliminado juntamente com o lixo doméstico. Em vez disso, deve entregá-lo num ponto de recolha apropriado para a reciclagem de equipamentos elétricos e eletrônicos. A recolha e reciclagem do seu equipamento em separado no momento de eliminá-lo irá ajudar a preservar os recursos naturais e a assegurar a sua reciclagem de forma a proteger a saúde humana e o ambiente. Para mais informações sobre o local onde poderá entregar o seu equipamento para reciclagem, contate os serviços municipalizados ou a empresa de recolha de detritos da sua área de residência, ou a loja onde adquiriu o produto.



Este equipamento é um aparelho eléctrico de Classe II ou de isolamento eléctrico. Foi desenhado de modo a não precisar de uma conexão de segurança a terra.

Desembalar o aparelho

Conteúdo da caixa:

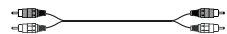

Cabo de áudio (RCA ~ RCA estéreo)

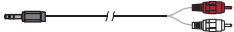

Cabo de ligação áudio de 3,5 mm para RCA duplo



Cabo de ligação das colunas



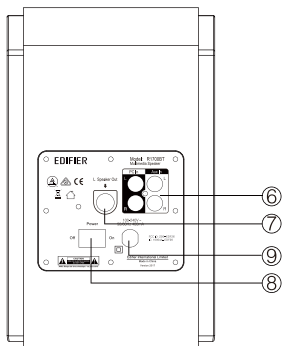
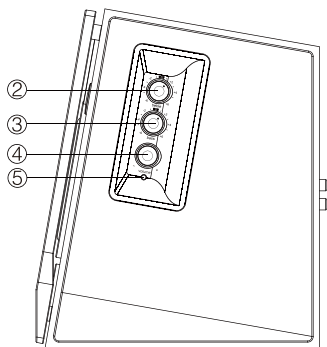
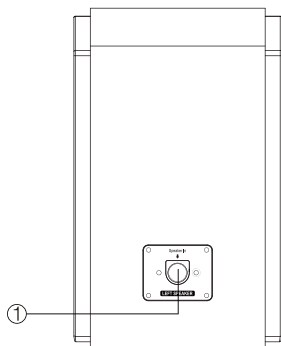

- ① Ligação à coluna ativa
 - ② Botão de agudos
 - ③ Botão de baixos
 - ④ Botão de volume principal
- Para desconectar o Bluetooth: Pressione e segure
- ⑤ Indicador de energia
 - ⑥ Porta de ligação de entrada áudio
 - ⑦ Saída de altifalante
 - ⑧ Botão de alimentação
 - ⑨ Cabo de alimentação

Comando à distância

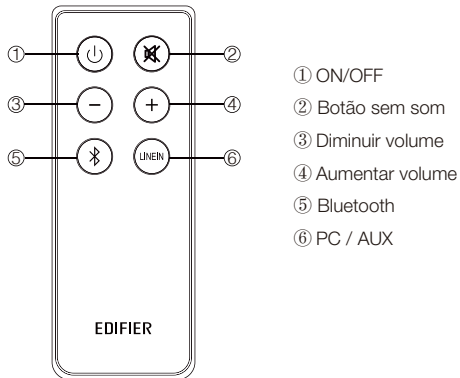

① ON/OFF

② Botão sem som

③ Diminuir volume

④ Aumentar volume

⑤ Bluetooth

⑥ PC / AUX

Colocação da pilha:

Abra o compartimento da pilha de acordo com a ilustração, introduza a pilha CR 2025 e feche o compartimento.

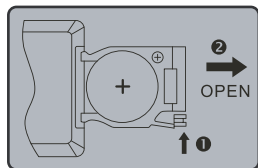

Notas:

1. Não coloque o controle remoto em locais quentes e/ou úmidos.
2. Não recarregue a bateria.
3. Remova a bateria quando o equipamento não for utilizado por longos períodos.
4. A bateria não deve ser exposta a calor excessivo como a luz direta do sol, fogo ou similares.
5. Perigo de explosão se a bateria for substituída incorretamente. Substitua apenas pelo mesmo tipo ou por um tipo equivalente.

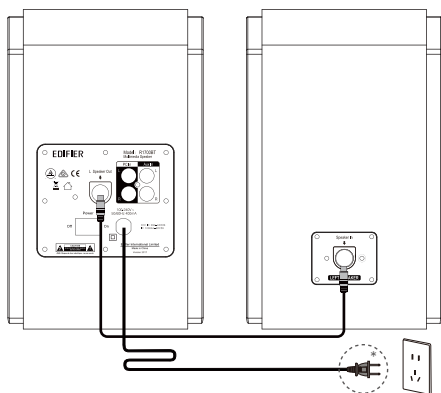

* Este tipo de conector é utilizado somente para fins de ilustração.

Ligar as colunas

Ligue as colunas activa e passiva correctamente com o cabo das colunas fornecido.

Ligue à fonte de alimentação

Ligue o cabo de alimentação da coluna à tomada eléctrica e ligue o sistema.

Entrada AUX

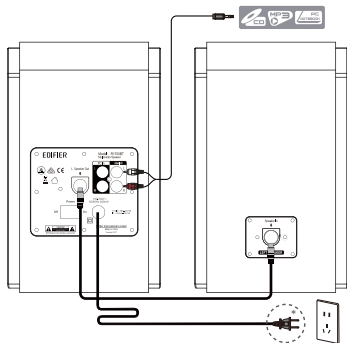

* Este tipo de conector é utilizado somente para fins de ilustração.

Reproduzir e ajustar

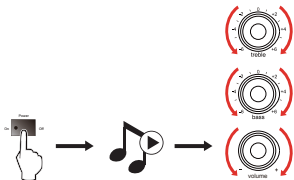

→ Reproduza o áudio no seu aparelho ligado e ajuste os agudos/baixos/o volume para o nível desejado.

Nota: se duas fontes de áudio estiverem ligadas em simultâneo, serão reproduzidos ambos os sinais. Para dedicar a saída de áudio a apenas uma fonte, diminua o volume ou desligue o aparelho não selecionado.

Bluetooth®

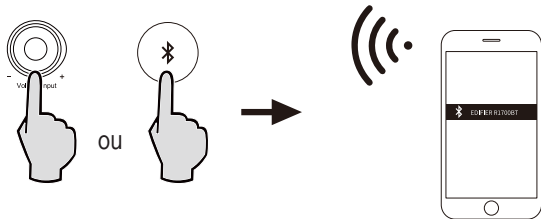

- ① Pressione o botão de volume neste produto ou o botão Bluetooth no controle remoto, para assim mudar o produto para o modo Bluetooth.
O indicador LED pisca na cor azul.
- ② Em seu dispositivo (celular, tablet, reproduzidor MP3/MP4, etc.), pesquise os dispositivos Bluetooth e selecione "EDIFIER R1700BT" para iniciar o pareamento.
O indicador LED acende na cor azul após conectado.
- ③ Reproduza o áudio em seu dispositivo e ajuste o volume para o nível desejado.
Para desconectar este produto do seu dispositivo, mantenha pressionado o botão de volume do produto ou o botão Bluetooth do controle remoto por aproximadamente 2 segundos.

Nota:

1. A conectividade e compatibilidade Bluetooth poderão ser diferentes entre dispositivos de origem diferentes, dependendo das versões de software dos dispositivos de origem.
2. De modo a poder tirar todo o partido das funções Bluetooth deste produto, certifique-se de que o seu dispositivo móvel possui o perfil A2DP.
3. O código PIN da ligação é "0000", para o caso de ser pedido.

Especificações

Potência:	R/L: 15W + 15W (agudos) R/L: 18W + 18W (graves)
Nível de ruído:	≤ 25dB(A)
Resposta em frequência:	60Hz - 20KHz
Sensibilidade de entrada:	PC: 700mV ± 50mV AUX: 500mV ± 50mV Bluetooth: 400mFFS ± 50mFFS
Tipo de entrada:	PC/AUX/Bluetooth
Unidade de agudos:	Φ19mm
Unidade de baixos:	4 polegadas (116mm)

Resolução de problemas

Problema	Solução
Sem som	• Verifique se a luz do indicador de alimentação está ACESA .
	• Tente aumentar o volume utilizando o controlo do volume principal ou o controlo remoto.
	• Certifique-se de que os cabos de áudio estão bem ligados e que a entrada está corretamente selecionada nos altifalantes.
	• Verifique se existe saída do sinal do dispositivo de áudio fonte.
Não é possível ligar por Bluetooth	• Certifique-se de que o altifalante está comutado para a entrada Bluetooth. Se estiver noutra modo de entrada de áudio, a função Bluetooth não será ligada. Desligue de todos os dispositivos Bluetooth premindo e mantendo premido o botão do volume no modo Bluetooth, e tente novamente.
	• O alcance efetivo da transmissão por Bluetooth é de 10 metros; certifique-se de que está a operar dentro desse alcance máximo.
	• Tente ligar-se a outro dispositivo Bluetooth.
O R1700BT não se liga	• Verifique se a fonte de alimentação principal está ligada ou se a tomada de parede tem corrente.

Para mais informações sobre a EDIFIER, consulte o site www.edifier.com

Para obter informações sobre a garantia da Edifier, aceda à página relevante do país em www.edifier.com e consulte a secção dos Termos da Garantia.

EUA e Canadá: service@edifier.ca

América do Sul: Visite o site www.edifier.com (Inglês) ou www.edifierla.com (Espanhol/Português) para obter informações sobre o contacto local.

Manual Edition 1.3, June 2017

IB-200-R1700B-03

Suit 2207, 22nd floor,
Tower II, Lippo centre,
89 Queensway
Hong Kong

Tel: +852 2522 6989

Fax: +852 2522 1989

www.edifier.com

© 2017 Edifier International Limited. All rights reserved.

Printed in China

NOTICE:

For the need of technical improvement and system upgrade, information contained herein may be subject to change from time to time without prior notice.

Products of EDIFIER will be customized for different applications. Pictures and illustrations shown on this manual may be slightly different from actual product. If any difference is found, the actual product prevails.